



# ASEEN PUHDISTAMINEN

PAINEEN AVULLA  
ILMAN METALLIOSIA

# NETARM ESITTELY

- 3 vuoden tutkimustyö Ranskan Armeijassa
- Ei metalliosia
- Ei piipun vahingoittamista
- Kaikille käsiaseille - ilmakivääreistä haulikoihin!



# VAHVUUDET:

- Ei hankaa asetta metalliosilla
- Tehokas puhdistus kaliiperikohtaisilla puuvillatupoilla
- Mahdollistaa myös öljyämisen helposti
- Ei häviäviä osia, helppokäyttöinen ja mahtuu pieneen tilaan



# PÄÄOMINAISUUDET

- Taloudellinen
- Hyvä puhdistusteho
- Patruunapesästä piippuun päin
- Ei hankaavia osia (pl puuvilla)
- Helppokäyttöinen
- Myös öljyäminen
- Kestävä



# Ominaisuudet

- 12 kilon paine piipun seinämiin, joka irrottaa lian
- Vetolujuus yli 65 kg
- Yli 100 000 puhdistusvetoa
- 10 vuoden kestävyystakuu



# KÄYTTÖOHJE

- Työnnä joustava vetonaru piipun suusta patruunapesään
- Aseta kaliiperikohtainen puhdistustuppo narun lenkkiin (lenkki keskelle tuppoa)
- Vedä puhdistustuppo piipun läpi
- Tarvittaessa voit öljytä aseeseen puhdistustupolla.







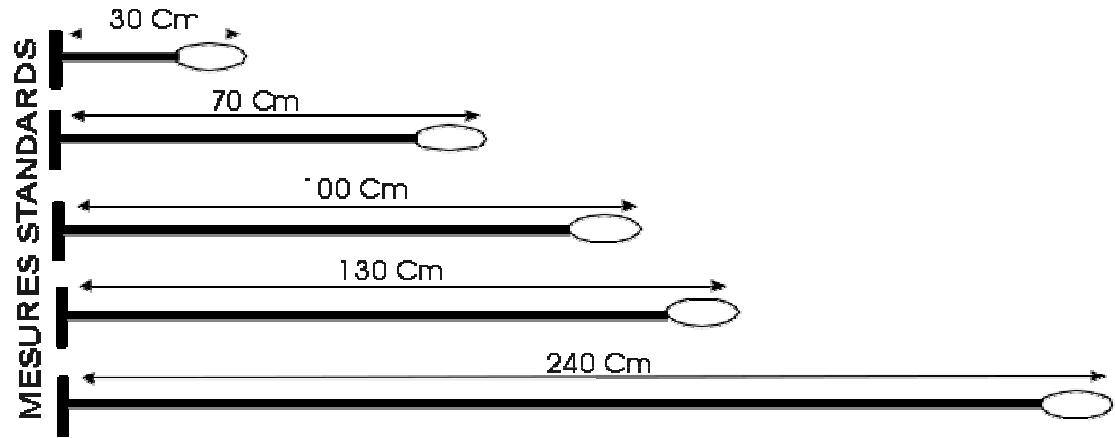



# KOOT

Joustavat vetonarut

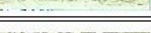

Kaliiperikohtaiset  
puhdistustupot

MECHES	COULEUR	= CALIBRE
	Grises: 4.5	4.5 mm air comprimé et CO2
	Rouges: 5.5/6.5	218 - 219 - 22/220 - 222 - 223 - 224 - 225 - 240 - 243 - 244 - 25/250 - 256 - 257 - 264 - 5.5 - 5.56 - 5.6 - 5.7 - 5.75 - 6 - 6.35 - 6.5
	Vertes: 7/8	270 - 275 - 280 - 30/300 - 303 - 307 - 308 - 310 - 32/320 - 338 - 340 - 348 - 7 - 7.08 - 7.35 - 7.5 - 7.62 - 7.65 - 7.92 - 8 - 8.15
	Bleues: 9/9.5	35/350 - 351 - 356 - 357 - 358 - 375 - 378 - 38/380 - 9 - 9.3 - 9.5
	Jaunes: 44/45	44/440 - 444 - 45/450 - 455 - 458 - 460 - 578/450 - 11.00 - 11.43
	Ecrues: 50/12.7	50 / 12.7 mm
	Blanches: 12	12
	Marron : 16	16
	Oranges: 20	20